

# 连接器 选型指南



凭借卓越的传统和创新精神，雷莫是全球领先的提供高性能定制连接解决方案的行业先行者。从深海到遥远的外太空，无论环境有多恶劣，无论连接有多关键或重要，我们的连接器和线缆解决方案都是您的首选。

我们提供超过90,000种产品组合，产品数量通过定制设计不断增长，我们的子公司和20家分销商建立了一个全球网络，拥有强大的本地资源，包括技术专业知识和深入理解客户需求。凭借我们的全球网络，我们为全球80多个国家的150,000多名客户提供服务。

我们的全部2000名员工都团结一心，共同完成同一使命：为我们的客户保证超越其当前需求并预见其未来期望的连接解决方案。

**75+**

多年的成就

**150,000+**

全球客户

**2000+**

员工

**赋能  
连接**

# 我们的应用领域

雷莫解决方案为最苛刻的应用而设计，在这些领域，连接至关重要，不容失败，甚至不能短暂中断。我们的解决方案连接关键系统，涵盖关键行业，例如：



# 在不容失败的情况下 提供可靠的连接

## 完整的连接解决方案

### 端对端 连接解决方案

雷莫的三代经验远不止在精密连接器和定制线缆方面的技术专业知识。LEMO提供完整的解决方案，包括符合最严格规格的线缆组件服务

## 丰富的产品范围

### 优秀的解决方案组合 超越客户需求

雷莫系列的模块化设计提供超过90,000种组合，使您能够为特定的应用需求选择理想的连接解决方案。借助卓越的传统，雷莫提供一系列精心设计的高质量连接器，以满足您的精确需求。

## 可靠性和质量

### 瑞士制造的性能，适用于 要求最苛刻的应用

无论操作条件或环境条件多么恶劣，雷莫的精密工程组件都能满足或超过产品生命周期。

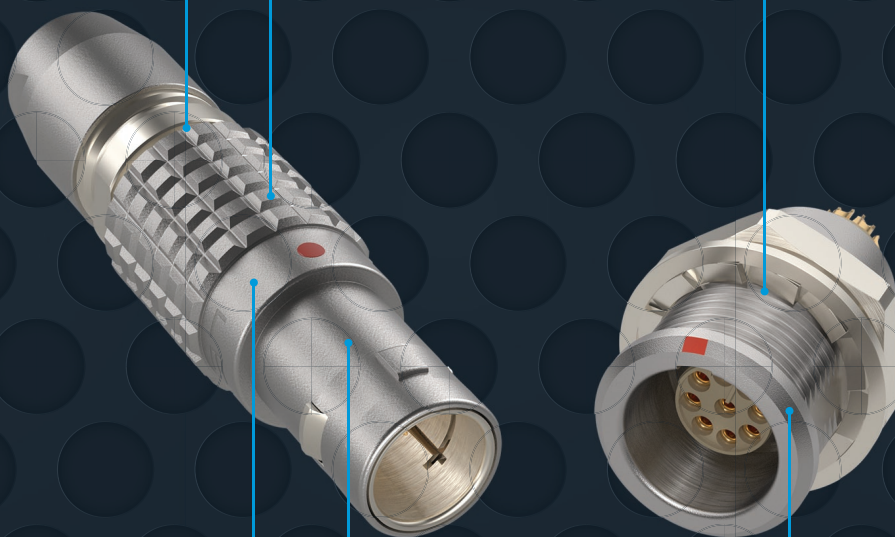

## 领先的创新

### 超过75年的创新和 技术领导者

雷莫全球公认的技术领导地位源于创始人 Léon Mouttet 发明的开创性插拔自锁连接器，是连接器技术的一场革命。我们的创新和高质量的连接解决方案定义了行业标准。

## 全球伙伴

### 我们的全球影响力， 您的本地专家

依托全球网络的本地子公司和分销商，世界各地的客户都可以享受雷莫领先技术顾问无与伦比的技术专业知识，以及我们全面的产品库存。

## 纵向一体化 生态系统

### 我们的完全独立性， 对客户而言是一种优势

雷莫于1946年在瑞士成立，始终保持全面控制业务，以确保其解决方案的高质量和性能。这种稳定性最终使雷莫能够成功建立长期合作伙伴关系并确保始终如一的定制支持。

# 雷莫解决方案 产品组合



## 1 ORIGINALS 常用

您可配置的  
解决方案

- 插拔自锁
- 模块化配置
- 应用领域广泛
- 室内室外均可

系列	B, K, T
	S, E



## 2 REDEL 塑料

医疗领域首选  
解决方案

- 医疗和工业级塑料
- 设备人体工程学
- 电气安全
- 高密度和模块化

系列	P
	SP

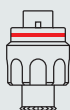

## 3 OPTIMA 高性能

您的优化  
解决方案

- 尺寸小，针芯布局紧密
- 轻量化和低调外形
- 高抗振动性
- 通过IP68和MIL-STD测试

系列	M
	F



## 4 SUPREME 极端环境

您的极端  
解决方案

- 高/低压
- 辐射和腐蚀
- 高电压
- 规范环境

系列	N
	W
	Y



## 5 SPECIALTIES 特殊行业

您的专业  
解决方案

- 行业标准
- 特殊配置
- 历史产品
- 媒体转换器

系列	3K.93C.Y, 00 Nim-Camac
	H, V, 2G/2C, R, ...
设备	媒体转换器



## 6 CABLES 线缆

您的线缆组件独特  
解决方案

- 专业设计
- 定制线缆打样
- 电信号及混装

系列	技术线缆
	生物相容性
	自动化和高柔性
	弹簧缆
	耐用

## 服务

线缆组件服务 [单头，双头，定制，注塑。...]

定制解决方案 [连接器，线缆，转接盒]

全套信号完整性服务

# 1 ORIGINALS

## 常用



**B**

**K**

**T**

**S**

**E**

### 技术信息

锁定方式	插拔自锁				
材料 [标准]	黄铜				
颜色 [标准]	银				
密封情况 [标准]	IP50	IP68		IP50	IP68
外壳型号数量	60	28	14	50	22
定位销数量	1, 2, 3 or 5	1, 2 or 5	1 or 2	阶梯式插座	
外壳尺寸	00 [多]		TT	00 [单]	
	0B	0K	0T	0S	0E
	1B, XB	1K	1T	1S	1E
	2B	2K	2T	2S	2E
	3B	3K	3T	3S	3E
	4B	4K		4S	4E
	5B	5K		5S	5E
				6S	6E
最大针芯数 [低电压]	64	64	32	106	106
低压	✓	✓	✓	✓	✓
高压					
同轴	✓	✓	✓	✓	✓
三同轴				✓	✓
光纤	✓	✓	✓		
流体	✓	✓	✓		
热电偶	✓	✓		✓	✓

### 行业应用

测试与测量	✓✓	✓✓	✓✓	✓✓	✓✓
能源与工业	✓✓	✓✓	✓✓	✓✓	✓✓
医疗	✓✓	✓	✓	✓	✓
半导体	✓✓	✓	✓	✓✓	✓
音频/视频	✓✓	✓	✓	✓✓	✓
军工	✓	✓	✓	✓	✓
赛车					
交通, 航空航天与无人机	✓✓		✓		
特殊与其他	✓✓				

# 2





## REDEL 塑料

# 3

## OPTIMA 高性能

# 4

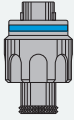
## SUPREME 极端环境

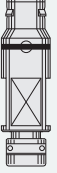
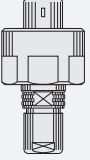
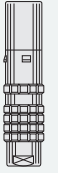
													
<b>P</b>		<b>SP</b>		<b>M</b>		<b>F</b>		<b>N</b>		<b>W</b>		<b>Y</b>	
插拔自锁		内部插拔自锁		棘齿结构		插拔自锁		插拔自锁		棘齿结构		插拔自锁	
塑料		塑料		铝		铝		不锈钢		黄铜		黄铜	
灰色		灰色		深灰色		深灰色		银		银		银	
IP50/66		IP50		IP68		IP67		IP66		IP68		IP50	
12		8		40		12		18		9		19	
1, 2 or 3		3		3 or 5		3 or 5		1		1 or 2		N/A	
				MM		FF							
				OM		OF				0W			
1P		SP		1M		1F				1W		1Y	
2P				2M		2F		2N		2W			
3P				3M		3F		3N		3W		3Y	
				TM, 4M, LM		4F, LF		4N		4W			
				5M		5F		5N		5W			
												6Y	
34		22		114		68		64		64		1[高压]	
✓		✓		✓		✓		✓		✓			
✓				✓								✓	
				✓				✓		✓			
				✓		✓				✓			
✓										✓			
✓													
✓✓		✓		✓		✓						✓	
✓✓		✓		✓		✓		✓✓		✓		✓	
✓✓		✓✓										✓	
				✓✓		✓✓				✓			
				✓✓		✓✓							
✓✓		✓		✓✓		✓				✓			
✓				✓		✓		✓✓		✓✓		✓✓	

# ORIGINALS

## 常用

### 您可配置的 解决方案

- 插拔自锁
- 模块化配置
- 应用领域广泛
- 室内室外均可



**B**  
室内定位



**K**  
室外定位



**T**  
小型室外定位

描述 LEMO原创的插拔自锁解决方案，适用于室内 LEMO原创的插拔自锁解决方案，适用于室外 LEMO原创的小型自锁解决方案，适用于室外

锁定方式	插拔自锁	插拔自锁	插拔自锁
尺寸 [ø 直径]	8 个尺寸，直径从 ø 6.4 到 ø 35.0 毫米 [插头]	6 个尺寸，直径从 ø 11.0 到 ø 38.0 毫米 [插头]	5 个尺寸，直径从 ø 7.0 到 ø 18.8 毫米 [插头]
定位销	13 种定位销选择	9 种定位销选择	5 种定位销选择
外壳类型	超过 60 种外壳样式	超过 28 种外壳样式	超过 14 种外壳样式
外壳材料	黄铜	黄铜	黄铜
镀层	铬	铬	铬
线缆直径	1.4 到 25 毫米	1.0 到 23.5 毫米	2.4 到 15 毫米
针芯数	2 到 64	2 到 64	2 到 32
AWG	8 到 32	8 到 32	12 到 32
针芯类型	多芯 / 同轴 / 光纤 / 流体 / 高压 / 混装 / 热电偶	多芯 / 同轴 / 光纤 / 流体 / 高压 / 混装 / 热电偶	多芯 / 同轴 / 光纤 / 流体 / 高压 / 混装 / 热电偶
针芯	焊接 / 压接 / 印刷 [PCB]	焊接 / 压接 / 印刷 [PCB]	焊接 / 压接 / 印刷 [PCB]
数据协议	USB 2.0 / USB 3.1 / 以太网 Cat6a / SPE	USB 2.0 / USB 3.1 / 以太网 Cat6a / SPE	USB 2.0 / USB 3.1 / 以太网 Cat6a / SPE
密封等级	IP50 / 密封插座	IP68 / 密封插座	IP68 / 密封插座
温度范围	-55°C 到 250°C	-55°C 到 200°C	-55°C 到 200°C
插拔次数	> 5000	> 5000	> 3000



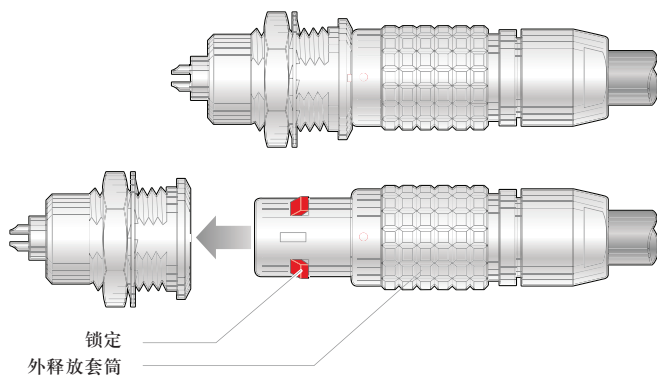

## 原创插拔自锁连接器

自从被雷莫发明以来，插拔自锁连接器一直是一种值得信赖的解决方案，通过不断采用最新技术进行升级，为建造持久、安全和高精度的连接解决方案提供支持超过60年。这一革命性的系统已经成为电子行业的全球标准。如今，雷莫依然是插拔自锁连接器行业的领导者。



## S

### 室内 阶梯型

雷莫符合人体工程学的插拔自锁解决方案

## E

### 室外 阶梯型

雷莫符合人体工程学的插拔自锁解决方案，专为户外环境设计

描述

锁定方式	插拔自锁	插拔自锁
尺寸 [ø 直径]	8 个尺寸，直径从 ø 6.4 到 ø 46.0 毫米 [插头]	7 个尺寸，直径从 ø 11.0 到 ø 47.0 毫米 [插头]
定位销	1 [阶梯插入]	1 [阶梯插入]
外壳类型	超过 50 种外壳样式	超过 22 种外壳样式
外壳材料	黄铜	黄铜
镀层	铬	铬
线缆直径	1.3 到 30 毫米	1.0 到 30 毫米
针芯数	1 到 106	1 到 106
AWG	0 到 32	0 到 32
针芯类型	单芯 / 多芯 / 同轴 / 光纤 / 流体 / 混装 / 热电偶	单芯 / 多芯 / 同轴 / 光纤 / 流体 / 混装 / 热电偶
针芯	焊接 / 压接 / 印刷 [PCB]	焊接 / 压接 / 印刷 [PCB]
数据协议	-	-
密封等级	IP50 / 密封插座	IP68 / 密封插座
温度范围	-55°C 到 250°C	-55°C 到 200°C
插拔次数	> 5000	> 5000

# REDEL 塑料

## 医疗领域首选 解决方案

- 医疗和工业级塑料
- 设备人体工程学
- 电气安全
- 高密度和模块化

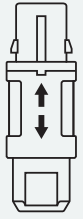

### P 插拔自锁



### SP 内部插拔自锁

描述	高度可配置 插拔自锁 塑料连接器	高度可配置 内部插拔自锁 塑料连接器
锁定方式	插拔自锁	内部插拔自锁
尺寸 [ø 直径]	3 个尺寸, 直径从 ø 14.0 到 ø 21.2 毫米 [插头]	1 个尺寸, 直径 ø 15.5 毫米 [插头]
定位销	6 种定位销 + 7 种颜色选择	4 种定位销 + 7 种颜色选择
外壳类型	超过 12 种外壳样式	超过 8 种外壳样式
外壳材料	PEI / PSU	PPSU
镀层	—	—
线缆直径	1.7 到 9.5 毫米	2.5 到 7.5 毫米
针芯数	2 到 34	4 到 22
AWG	12 到 32	18 到 32
针芯类型	多芯 / 同轴 / 光纤 / 流体 / 高压 / 混装 / 热电偶	多芯
针芯	焊接 / 压接 / 印刷 [PCB]	焊接 / 压接 / 印刷 [PCB]
灭菌	蒸汽 / 乙烯氧化气体 [ETO] / 赛瑞斯 / 伽马	蒸汽 / 乙烯氧化气体 [ETO] / 赛瑞斯 / 伽马
密封等级	IP50 / IP66	IP50
温度范围	-55°C 到 170°C	-50°C 到 170°C
插拔次数	> 2000	> 2000

# OPTIMA

## 高性能

### 您的优化 解决方案

- 尺寸小，针芯布局紧密
- 轻量化和低调外形
- 高抗振动性
- 通过IP68和MIL-STD测试

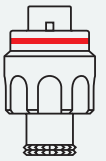

## M

### 坚固 防倒转棘齿结构

## F

### 坚固 插拔自锁

描述	雷莫轻巧、紧凑、高抗振动 [符合MIL STD 202和810F标准]， IP68螺纹锁定连接器	雷莫轻巧、紧凑、高抗振动 [符合MIL STD 810F标准]， IP67插拔自锁连接器
锁定方式	三启动，3/4 转棘齿 耦合	插拔自锁
尺寸 [ø 直径]	9 个尺寸，直径从 ø 11.1 到 ø 34.0 毫米 [插头]	8 个尺寸，直径从 ø 8.5 到 ø 36.1 毫米 [插头]
定位销	10 种定位销选择	6 种定位销选择
外壳类型	超过 40 种外壳样式	超过 12 种外壳样式
外壳材料	铝或黄铜	铝或黄铜
镀层	烟灰色镍或铬	烟灰色镍或铬
线缆直径	2.2 到 34 毫米 有 4 种尾盖可选	2.2 到 34 毫米 1 种尾盖
针芯数	2 到 114	2 到 68
AWG	低电压 16 到 32 高功率 1 到 8	18 到 32
针芯类型	多芯 / 同轴 / 光纤 / 流体 / 混装 / 高功率	多芯 / 光纤
针芯	压接 / 印刷 [PCB]	压接 / 印刷 [PCB]
数据协议	USB 2.0 / 以太网 Cat6	-
密封等级	IP68 / 密封插座	IP67 / 密封插座
温度范围	-55°C 到 200°C	-55°C 到 200°C
插拔次数	> 3000	300 / 5000 取决于尺寸 / 材料

# SUPREME

## 极端环境

### 您的极端 解决方案

- 高/低压
- 辐射和腐蚀
- 高电压
- 规范环境

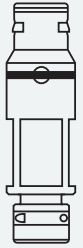

### N 核能 不锈钢

描述

在高度受监管的环境中表现出色，  
如核热室



### W 水下

高水压螺纹锁定连接器，专为  
要求苛刻的海洋和水下应用而  
设计



### Y 高压 单芯

高级材料中的单芯高电压连接器，  
用于研究应用

锁定方式	远程插拔	螺纹锁定	插拔自锁
尺寸 [ø 直径]	4 个尺寸，直径从 ø 22.0 到 ø 45.0 毫米 [插头]	6 个尺寸，直径从 ø 17.2 到 ø 50.0 毫米 [插头]	3 个尺寸，直径从 ø 13.0 到 ø 47.0 毫米 [插头]
定位销	2 种定位销选择	4 种定位销选择	无定位销 [单芯]
外壳类型	特殊外壳设计	超过 9 种外壳样式	超过 19 种外壳样式
外壳材料	不锈钢	不锈钢或黄铜	黄铜
镀层	—	黄铜镀铬	铬
线缆直径	6.1 到 30.0 毫米	1.0 到 23.5 毫米	1.2 到 31.3 毫米
针芯数	2 到 64	1 到 64	1
AWG	8 到 32	8 到 32	1.45 到 6.6 mm
针芯类型	多芯 / 同轴	多芯 / 同轴 / 光纤 / 流体	高压
针芯	焊接 / 压接	焊接 / 压接 / 印刷 (PCB)	焊接
灭菌	最高可达 3.6 千伏 [有效值]	最高可达 3.6 千伏 [有效值]	最高可达 70 千伏 [有效值]
密封等级	IP66	IP68, 30 巴	IP50
温度范围	-40°C 到 160°C	-20°C 到 200°C	-55°C 到 230°C
温度范围	> 5000	> 1000	> 1000

# SPECIALTIES

## 特殊行业

### 您的专业 解决方案

- 行业标准
- 特殊配置
- 历史产品
- 媒体转换器

系列	3K.93C.Y, 00 Nim-Camac
	H, V, 2G/2C, R, ...
设备	媒体转换器

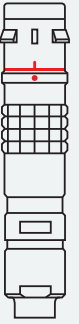

**3K.93CY - SMPTE 混合**  
 高清电视的标准 (SMPTE 304)。坚固的光纤混装连接器，  
 确保信号完整性。



**00 NIM-CAMAC 和 01 系列**  
 微型 50 Ω 同轴自锁连接器



**H 系列**  
 无极性插拔自锁连接器



**R 系列**  
 矩形插拔连接器



**媒体转换器**  
 同轴到光纤 AVB 转换器

# CABLES

## 线缆

您的线缆组件独特  
解决方案

- 专业设计
- 定制线缆打样
- 电信号及混装

系列	技术线缆
	生物相容性
	自动化 & 高弯曲
	弹簧缆
	耐用

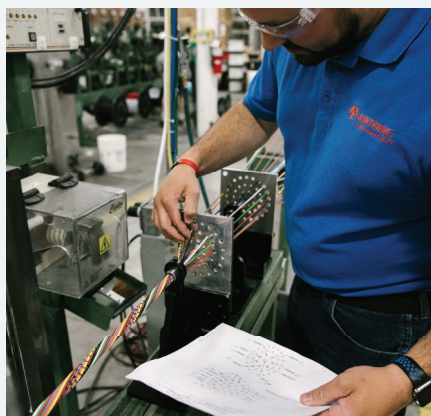

# SERVICES 服务

高性能解决方案的  
连接服务



## 定制 解决方案

雷莫将挑战  
转化为解决方案

运用先进技术，雷莫设计、测试和构建定制的连接解决方案，以我们客户最严格的要求为标准。我们的工程师和技术顾问从全面的需求分析和评估开始，从设计到交付连接解决方案一路陪伴客户。



## 线缆组件 服务

用于完整  
连接解决方案的线缆组件

通过将内部线缆组件与我们在连接器和线缆方面的专业知识相结合，雷莫建立了综合解决方案作为连接标准。我们提供全面的连接解决方案，确保连接器和合适的线缆之间实现最佳连接。我们的认证团队设计、构建和测试复杂的线缆组件，以满足客户的需求。

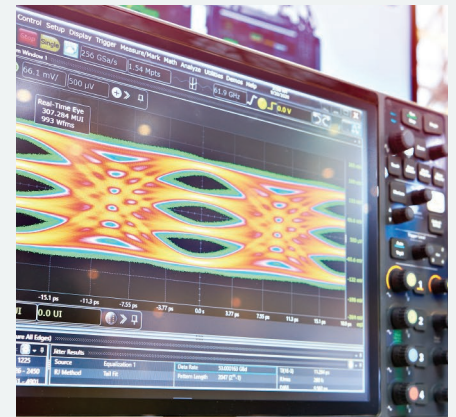

## 端对端信号 完整性服务

从针芯  
到协议

为了确保高速信号从一个设备传输到另一个设备时不会丢失或失真，需要特别关注连接器设计、线缆选择和线缆组件，以减少插入损耗、衰减、回波损耗和串扰的影响。对于需要独特信号完整性的连接器或线缆组件，雷莫可以设计、模拟和测试定制解决方案，以满足客户的规格要求。



雷莫电子(上海)有限公司  
中国上海市浦东新区金滇路18  
号E幢第一层, 201206

电话: (+86 21)5899 7721  
cn.sales@lemo.com  
www.lemo-china.com

子公司和经销商



在线手册



北京办事处 电话: (+86 10)8055 6890  
广州办事处 电话: (+86 20)8429 4766  
深圳办事处 电话: (+86 755)8625 0229  
成都办事处 电话: 18616259995  
武汉办事处 电话: 18621035577  
西安办事处 电话: 18621057575  
郑州办事处 电话: 18621019595  
南京办事处 电话: 18616906655  
太原办事处 电话: 18616209955

沈阳办事处 电话: 18616586655  
哈尔滨办事处 电话: 18616839955  
长春办事处 电话: 18616529977  
长沙办事处 电话: 18616109595  
厦门办事处 电话: 18616107722  
济南办事处 电话: 18616121133  
天津办事处 电话: 18616115959  
台湾办事处 电话: (+886)6967132824